

micard

Promodis



2020

Votre Sélection
DÉCHAUMAGE

OFFRE VALABLE du 13 juillet au 14 août 2020

Prix net HT - Conditions de règlement et de transport habituelles

Nouveauté
2020

**PLUS DE 20 PIÈCES
D'OUTILS À DENTS
ET À DISQUES**

SOCs UNIVERSELS



SOC RÉVERSIBLE 55X15X300 EA 45

Largeur	55 mm
Epaisseur	15 mm
Longueur	300 mm
Entraxe de fixation	45 mm
Nombre de trous	2 ○
Ø trou	12 mm
Type de trou	TFCC

Réf. 5242342

5,80 €



SOC RÉVERSIBLE 55X15X400 EA 45/75

Largeur	55 mm
Epaisseur	15 mm
Longueur	400 mm
Entraxe de fixation	45/75 mm
Nombre de trous	2 ○ + 1 □
Ø trou	12 mm
Type de trou	TFCC

Réf. 5242346

6,90 €



SOC RÉVERSIBLE 60X12X365 EA 45/75

Largeur	60 mm
Epaisseur	12 mm
Longueur	365 mm
Entraxe de fixation	45/75 mm
Nombre de trous	2 □
Ø trou	12 mm
Type de trou	TFCC

Réf. 5242362

6,70 €



SOC RÉVERSIBLE RENFORCÉ 75X12/20X345 EA 45/75

Largeur	75 mm
Epaisseur	20 mm
Longueur	345 mm
Entraxe de fixation	45/75 mm
Nombre de trous	2 □
Ø trou	12 mm
Type de trou	TFCC

Réf. 5242382

6,60 €



SOC RÉVERSIBLE 75X12X490 EA 45/75

Largeur	75 mm
Epaisseur	12 mm
Longueur	490 mm
Entraxe de fixation	45/75 mm
Nombre de trous	3 ○ + 1 □
Ø trou	12 mm
Type de trou	TFCC

Réf. 5242366

17,90 €



SOC RÉVERSIBLE VRILLÉ 75X12X480 EA 45/75

Largeur	75 mm
Epaisseur	12 mm
Longueur	480 mm
Entraxe de fixation	45/75 mm
Nombre de trous	3 ○ + 2 □
Ø trou	12 mm
Type de trou	TFCC

Droit Réf. 5242448 Gauche Réf. 5242449

11,10 €



SOC RÉVERSIBLE 100X12X420 EA 45/80

Largeur	100 mm
Epaisseur	12 mm
Longueur	420 mm
Entraxe de fixation	45/80 mm
Nombre de trous	1 ○ + 2 □
Ø trou	12 mm
Type de trou	TFCC

Réf. 5242370

14,80 €



SOC CHISEL PROFILE CARBURE 410X100X20 MM

Largeur	100 mm
Epaisseur	20 mm
Longueur	400 mm
Entraxe	45/80 mm
Nombre de trous	2 □
Ø trou	12 mm
Boulon	TFCC12 x 80 -5915550

Réf. AGRICARB SOC0203V

Réf. 5022270

89,80 €

SOC DOUBLE COEURS UNIVERSELS



**SOC DOUBLE COEUR
EA 45/75 3T12**

Largeur	135 mm
Epaisseur	20 mm
Longueur	440 mm
Entraxe de fixation	45/75 mm
Nombre de trous	2 + 1
Ø trou	13 mm
Type de trou	TF rectangle/TFCC

8,00 € X1 **7,90 €** X50

Réf. 5242506



**SOC DOUBLE COEUR
EA 45/75 2T14**

Largeur	135 mm
Epaisseur	20 mm
Longueur	440 mm
Entraxe de fixation	45/75 mm
Nombre de trous	1 + 1
Ø trou	15 mm
Type de trou	TFCC

8,00 €

Réf. 5242526

**POINTES
TRAITÉES
PAR INDUCTION
RÉSISTANCE
180 KG/MM²**



**SOC DOUBLE COEUR
EA 45/75 TRAITÉ**

Largeur	130 mm
Epaisseur	20 mm
Longueur	440 mm
Entraxe de fixation	45/75 mm
Nombre de trous	1 + 1
Ø trou	12 mm
Type de trou	TFCC

12,40 €

Réf. 201712



**SOC CHISEL UNIVERSEL
330X70X15 EA 45/80**

Largeur	70 mm
Epaisseur	15 mm
Longueur	330 mm
Entraxe de fixation	45/80 mm
Nombre de trous	2
Ø trou	12 mm
Type de trou	TFCC
Réf. Agricarb	SCU7012

67,50 €

**Agri
Carb**

Réf. 5022278



**SOC CHISEL CARBURE
EA 45/85**

Largeur	80 mm
Epaisseur	15 mm
Longueur	330 mm
Entraxe de fixation	45/85 mm
Nombre de trous	2
Ø trou	15 mm
Type de trou	TFCC
Réf. Agricarb	SCC3312-H

89,10 €

**Agri
Carb**

Réf. 5022284



**SOC CHISEL CARBURE
EA 45/85**

Largeur	80 mm
Epaisseur	15 mm
Longueur	330 mm
Entraxe de fixation	45/85 mm
Nombre de trous	2
Ø trou	12 mm
Type de trou	TFCC
Réf. Agricarb	SCU3312

89,10 €

**Agri
Carb**

Réf. 5022280

AILERONS MONOBLOC UNIVERSELS

AILE MONOBLOC 280X6 MM

Largeur	280 mm
Epaisseur	6 mm
Entraxe de fixation	45 - 55 mm
Largeur d'appui	50 mm
Nombre de trous	1  + 1 
Ø du trou	12 pour dent carré ou 14 mm

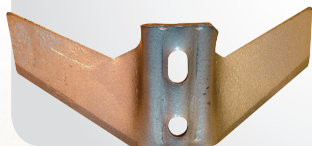

Réf. 5242690

17,50 €

AILE MONOBLOC 480X12 MM

Largeur	480 mm	
Epaisseur	12 mm	
Entraxe de fixation	65 - 80 mm	
Angle	21°	
Largeur d'appui	50 mm	
Réf. boulon	TFCC12 - 5915550/5915555	TFCC14 - 5915578/5915582
Ø du trou	12 mm	14 mm



Réf. 5242677

Réf. 5242679

29,10 €

29,20 €

AILE MONOBLOC 480X8 MM

Largeur	480 mm	
Epaisseur	8 mm	
Entraxe de fixation	45 - 75 mm	65 - 80 mm
Angle	21°	
Largeur d'appui	50 mm	
Réf. boulon	TFCC12 - 5915550/5915555	TFCC14 - 915578/5915582
Ø du trou	12 mm	14 mm



Réf. 5242673

Réf. 5242678

24,40 €

25,10 €

AILERON DECHAUMEUR CARBURE SOLBERG MONOBLOC Ø14 MM



Largeur	320 mm
Réf. AGRICARB	ADU3214
Entraxe	45-75 mm
Epaisseur	14 mm



Réf. 5022374

103,30 €

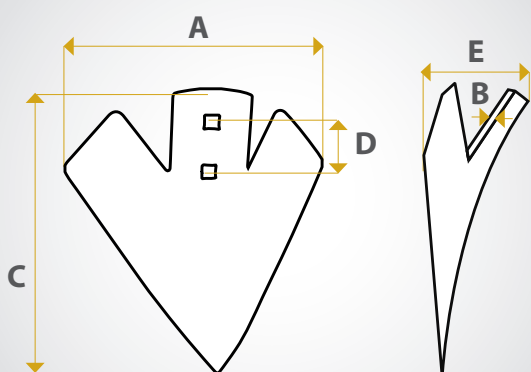

SOCS TRIANGLES UNIVERSELS





A	250 mm
B	10 mm
C	240 mm
D	45/60 mm
Trous	1  + 1 
Ø du trou	Ø 12 mm TF rectangle/TFCC

Réf. 216017

9,90 €





A	310 mm
B	16 mm
C	225 mm
D	45/75 mm
Trous	1  + 1 
Ø du trou	Ø 12 mm TF rectangle/TFCC

Réf. 5242535

19,40 €



A	300 mm
D	40 mm
Trous	1  + 1 
Ø du trou	Ø 12 mm BTFCC 12
Réf. Agricarb	STU3012M

Réf. 5022167

MONOBLOC

92,00 €

DENTS DOUBLES SPIRES UNIVERSELLES

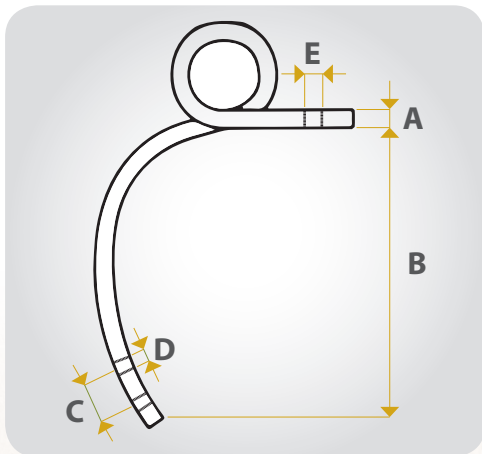

A	30 mm
B	630 mm
C	45 mm
D	13 mm
E	14 mm

Droite Réf. 5240235 Gauche Réf. 5240236

34,80 €

Bianchi

A	30 mm
B	635 mm
C	45 mm
D	13 mm
E	17 mm

Droite Réf. 225208 Gauche Réf. 225207

36,80 €

Bianchi

A	35 mm
B	635 mm
C	75 mm
D	13 mm
E	17 mm

Droite Réf. 225210 Gauche Réf. 225209

58,40 €

A	35 mm
B	645 mm
C	45/75 mm
D	13 mm
E	17 mm

Droite Réf. 5240247 Gauche Réf. 5240248

71,10 €

A	40 mm
B	630 mm
C	45/75 mm
D	13 mm
E	17 mm

Droite Réf. 5240262 Gauche Réf. 5240263

90,20 €

BRIDES DE DENTS DOUBLES SPIRES

BRIDE DE DENT CARRÉE					
Référence	Pour chassis (mm)	Pour dent (mm)	Longueur (mm)	Ø (mm)	Prix € HT
5244002	80x80	30x30	130	14	21,20
5244004	100x100	35x35	200	16	21,20
5244016	100x100	40x40	200	16	37,80



PIÈCES TYPE VIBROFLEX



NOUVEAU



DENT VIBROCULTEUR ASP 50X11 SANS SOC

Largeur	50 mm
Hauteur sous bâti	448 mm
Epaisseur	11 mm
Référence OEM	10115550070 101000236

Réf. 5208115

25,20 €



NOUVEAU



SOC VIBRO TRIANGLE 185X8

Largeur	185 mm
Ø trou	2 x 11 mm
Hauteur sous bâti	675 mm
Longueur	180 mm
Epaisseur	8 mm
Référence OEM	101155559 101000553
Réf. boulon	TOCC 12x50 5910165

8,80 €



Réf. 5208113



DENT TYPE VIBROFLEX 65X8 MM DEGAGEMENT STANDARD

Hauteur totale	728 mm
Hauteur sous bâti	571 mm
Soc LxIxEp	292x65x8 mm
Référence OEM	101155033 105000829

Réf. 5208116

97,50 €



DENT TYPE VIBROFLEX 65X8 MM GRAND DEGAGEMENT

Hauteur totale	832 mm
Hauteur sous bâti	675 mm
Soc LxIxEp	292x65x8 mm
Référence OEM	101155043 105150096 105000830

Réf. 5208119

112,40 €



SOC REVERSIBLE TYPE VIBROFLEX 65X8X292 MM

Soc LxIxEp	292x65x8 mm
Boulon	TOCC 12x50 5910165
Entraxe de fixation	43 mm
Référence OEM	101155533 105000581

Réf. 5208123

8,20 €



SOC REVERSIBLE TYPE VIBROFLEX 110X10X300 MM

Soc LxIxEp	300x100x10 mm
Entraxe de fixation	43 mm
Réf. boulon	TOCC 12x60 5910174
Référence OEM	14013001900 105000834

Réf. 5208125

14,20 €



SOC REVERSIBLE TYPE MIXING 80X8X300 MM

Soc LxIxEp	300x80x8 mm
Boulon	TOCC 12x60 5910174
Référence OEM	105000760 105000649
Entraxe de fixation	43 mm

Réf. 5208126

11,40 €



AILETTE TYPE MIXING

Largeur	260
Epaisseur	8
Boulon	TOCC 12x60 5910174
OR/ADAPT	Adaptable
Référence OEM	101155562 105000585

Réf. 5208127

18,20 €



PIÈCES TYPE VIBROFLEX



**SOC TRIANGLE TYPE VIBROFLEX
260X8 MM**

Longueur	260 mm
Epaisseur	8 mm
Entraxe	43 mm
Ø trou	12 mm
Boulon	TOCC 12x50 5910165
Référence OEM	101155540 105000584

Réf. 5208129

12,80 €



**SOC CARBURE VIBROFLEX
283X65X22 MM**

Largeur	65 mm
Epaisseur	22 mm
Longueur	283 mm
Entraxe	45 mm
Référence OEM	105000800
Réf. AGRICARB	SCK0800

Réf. 5022226

41,70 €



**SOC TRIANGLE CARBURE Ø12
MONOBLOC 265MM**

Largeur	265 mm
Epaisseur	12 mm
Entraxe	40 mm
Poids	2.7 kg
Réf. AGRICARB	STK0584M

Réf. 5022170

92,00 €



PIÈCES TYPE HORSCH TERRANO/TIGER



POINTE DECHAUMEUR 80X12

Référence OEM	34060850 15055A80HRS
Longueur	275 mm
Type	TERRANO FG/FX - TIGER AS/LT/MT
Réf. boulon	TFCC 12x90 5915555

Réf. 5242860

6,70 €



DÉFLECTEUR 80X8 MM

Longueur	420 mm
Type	TERRANO FG/FX - TIGER AS/LT/MT
Section	80 x 8 mm
Réf. boulon	TFCC 12x90 - 5915555

Réf. 5242880

Réf. 5242882

Droit
OEM : 34060859

Gauche
OEM : 34060858

9,60 €

PIÈCES TYPE HORSCH TERRANO/TIGER



AILETTE 4 TROUS 100X10 MM

Longueur	193 mm
Entraxe de fixation	60 mm
Ø trou	13 mm
Type	Terrano FG - FX TIGER AS - LT - MT
Réf. vis	TH12x70 1717263
Réf. Ecrrou	M12 1740320

Réf. **5242873**

Réf. **5242871**

Droit
OEM : 101003121

Gauche
OEM : 101003120

11,00 €



BEC DECHAUMEUR CARBURE 270X90X42 MM

Largeur	90 mm
Longueur	270 mm
Epaisseur	42 mm
Type	HORSCH QUIV- OGNE RAZOL JEAN-DE-BRU BEDNAR
Référence OEM	34060850 00311069
Réf. AGRICARB	SCH0080P

Réf. **5022212**



65,10 €



DÉFLECTEUR CARBURE

Largeur	80 mm
Longueur	386 mm
Epaisseur	21 mm
Réf. AGRICARB	SCHD0080D et SCHD0080G

Réf. **5022216**

Réf. **5022217**

Droit
OEM : 34060858

Gauche
OEM : 34060857



19,90 €

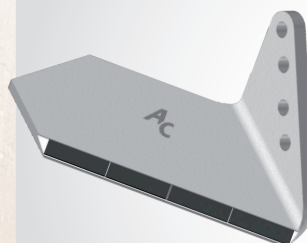

AILERON CARBURE 200X100X12 MM

Largeur	100 mm
Longueur	200 mm
Entraxe de fixation	60 mm
Type	TERRANO FG/FX - TIGER AS/LT/MT
Réf. AGRICARB	ADH0856D
Réf. boulon	1717263

Réf. **5022320**

Réf. **5022321**

Droit
OEM : 34060856

Gauche
OEM : 34060857



66,10 €

PIÈCES TYPE KOCKERLING



DENT VIBROCULTEUR 70X12 MM

Largeur	70 mm
Hauteur sous bâti	560 mm
Hauteur totale	720 mm
Epaisseur	12 mm
Entraxe	45 mm
Référence OEM	504008

Réf. **5235260**

44,00 €



SOC VIBRO RÉVERSIBLE

Largeur	53 mm
Epaisseur	8 mm
Longueur	300 mm
Entraxe	45 mm
Trou	2x Ø 10 mm
Référence OEM	504019
Réf. boulon	TFCC 10x60 5910145

Réf. **5235262**

7,30 €



SOC VIBRO TRIANGLE 200X5 MM

Largeur	200 mm
Epaisseur	5 mm
Entraxe	45 mm
Ø trou	2x10 mm
Longueur	206 mm
Référence OEM	504032
Réf. boulon	TOCC 10x60 591045

Réf. **5235265**

8,20 €



SOC TRIANGLE 180X5

Largeur	180 mm
Longueur	206 mm
Epaisseur	5 mm
Entraxe	45 mm
Trou	2x Ø 10 mm
Réf. boulon	TFCC 10x60 - 5910145
Référence OEM	504027

Réf. **5235264**

7,80 €

PIÈCES TYPE KOCKERLING



POINTE DECHAUMEUR 80X15 MM

Longueur	290 mm
Type	TOPMIX TRIO QUADRO VECTOR
Référence OEM	506065
Réf. boulon	TFCC12-5915555

9,10 €

Réf. **5241621**



SOC A AILETTE 350X10 MM

Type	TOPMIX TRIO QUADRO
Référence OEM	506025
Réf. vis	TH 12x70 1717263
Réf.écrou	M12 1740360

38,70 €

Réf. **5052624**

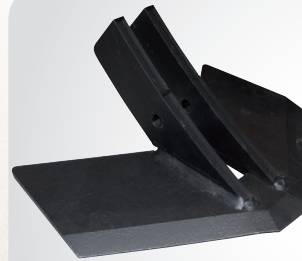

SOC A AILETTE 310X10 MM

Type	TOPMIX TRIO QUADRO
Référence OEM	506015
Réf.écrou	M12 1740360

30,70 €

Réf. **5241626**



SOC DÉCHAUMEUR CARBURE

Largeur	80 mm
Longueur	260 mm
Epaisseur	20 mm
Nb. Plaquettes	2
Référence OEM	506065
Réf. AGRICARB	SCK6064B

53,40 €

Réf. **5022223**



AILERON DECHAUMEUR CARBURE MONOBLOC

Largeur	350 mm
Longueur	130 mm
Epaisseur	12 mm
Référence OEM	506025
Réf. AGRICARB	ADK6025
Réf. boulon	1717263

116,40 €

Réf. **5022366**

PIÈCES TYPE KONGSKILDE DELTAFLEX

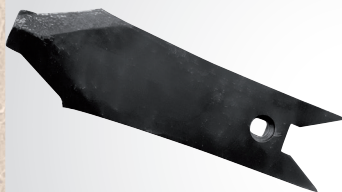

POINTE 80X12 MM TYPE DELTAFLEX

Largeur	80 mm
Longueur	300 mm
Epaisseur	12 mm
Ø Perçage	12 mm
Référence OEM	101003120
Réf. boulon	TFCC 12x90 5915555

11,30 €

Réf. **5241650**



DEFLECTEUR 80X10 MM TYPE DELTAFLEX

Largeur	80 mm
Longueur	400 mm
Epaisseur	10 mm
Ø Perçage	12 mm
Référence OEM	101003121

11,80 €

Réf. **5241651**

PIÈCES TYPE KONGSKILDE DELTAFLEX



12,70 €

AILERON 180X10 MM TYPE DELTAFLEX

Longueur	180 mm
Epaisseur	10 mm
Entraxe	70 mm
Ø Perçage	13 mm
Réf. vis	TH 12x60 1717260
Réf.écrou	M12 1740360

Réf. 5241652

Réf. 5241653

Droit	Gauche
OEM : 101003131	OEM : 101003132



80,80 €

BEC DE DECHAUMAGE CARBURE 200X120X20 MM

Largeur	120 mm
Longueur	200 mm
Epaisseur	20 mm
Type	Amazone PEGASUS, Kongskilde DELTA, LEMKEN Smarag, MASCHIO Terremoto, SOUCHU-PINET CTM
Référence OEM	XL0018 3374388 10226
Réf. AGRICARB	BDL220V
Réf. boulon	TFCC12x40-59155520

Réf. 5022015

PIÈCES TYPE KUHN CULTIMER



10,10 €

POINTE 80X12X280 MM EA45

Largeur	80 mm
Longueur	280
Epaisseur	12 mm
Entraxe de fixation	45 mm
Référence OEM	H2212540
Réf. boulon	TFCC 12x90 5915555

Réf. 5241700



DEFLECTEUR 80X8X400

Largeur	80
Longueur	400
Ø trou	TFCC 13
Réf. boulon	TFCC 12x90 5915555

Réf. 5241706

Réf. 5241707

Droit	Gauche
OEM : H2212680	OEM : H2212690

15,50 €



18,40 €

AILETTE 235X10 EA65

Largeur	90 mm
Longueur	250 mm
Epaisseur	10 mm
Ø trou	14 mm
Entraxe de fixation	65 mm
Réf. vis	TH 12x70 1717263
Réf.écrou	M12 1740360

Réf. 5241702

Réf. 5241703

Droit	Gauche
OEM : H2212500	OEM : H2212510



AILERON DECHAUMEUR CARBURE

Largeur	95 mm
Longueur	245 mm
Epaisseur	12 mm
Réf. AGRICARB	ADK8180D

Réf. 5022370

Réf. 5022371

Droit	Gauche
OEM : H2218180	OEM : H2218180

71,20 €

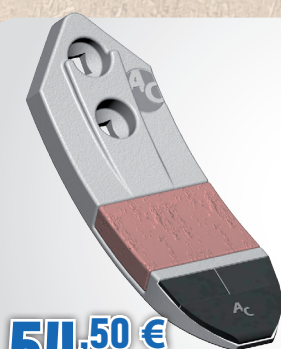

54,50 €

BEC DECHAUMEUR CARBURE

Largeur	80 mm
Longueur	260 mm
Epaisseur	22 mm
Référence OEM	2212540 2217920 2220760
Réf. AGRICARB	BDK7920C

Réf. 5022492



PIÈCES TYPE KVERNELAND

AILERON 310X6MM



21,20 €

Longueur	300 mm
Épaisseur	6 mm
Entraxe	40/60 mm
Ø Perçage	2 trous 13,5mm 1 trou 16 mm
Modèle	CLC
Référence OEM	KK301123
Réf. boulon	TC 12x50 5940265

Réf. 5242699

SOC REVERSIBLE 65X8X255 EA45/60



6,20 €

Largeur	60 mm
Longueur	255 mm
Épaisseur	8 mm
Ø trou	12 mm
Type de trou	2 trous TFCC
Référence OEM	193570
Type	TURBO/TURBO II
Réf. boulon	TC 12x50 5940265

Réf. 5242296

PIÈCES TYPE LEMKEN KARAT

POINTE 120X10 MM



9,50 €

Largeur	120 mm
Longueur	225 mm
Épaisseur	10 mm
Ø trou	12 mm
Référence OEM	3374442
Réf. boulon	TFCC12 x 50 -5915530

Réf. 5241745

VERSOIR CENTRAL 80X360



10,30 €

Largeur	80 mm
Longueur	340 mm
Épaisseur	8 mm
Ø trou	12 mm
Référence OEM	3374482
Réf. boulon	TFCC12 x 45 -5915525

Réf. 5241748

AILERON 230X10 MM



L x l x h	270 x 340 x 130
Épaisseur	10 mm
Entraxe	55 mm
Réf. vis	1717263 12x70
Réf. écrou	1740360

Réf. 5241742

Réf. 5241743

Droit	Gauche
OEM: 3374460	OEM: 3374461

9,70 €

VERSOIR 330X8 MM

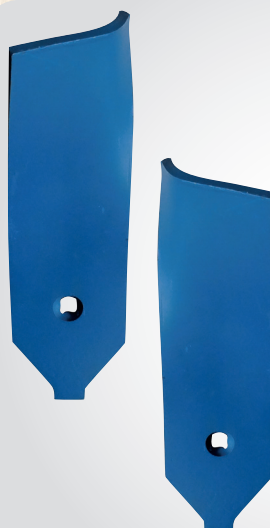

Largeur	110 mm
Longueur	330 mm
Épaisseur	8 mm
Ø trou	12 mm
Référence OEM	3374490
Réf. boulon	TFCC12 x 80 -5915550

Réf. 5241746

Réf. 5241747

Droit	Gauche
OEM: 3374490	OEM: 3374491

14,40 €

DÉCHAUMEURS À DENTS

PIÈCES TYPE LEMKEN SMARAGD



POINTE ÉPAISSEUR 12 MM

Largeur	120 mm
Longueur	210 mm
Épaisseur	12 mm
Ø trou	12 mm
Référence OEM	3374388
Réf. boulon	TFCC 12x40 5915220

Réf. **225038**

8,00 €

Existe en 10 mm
Réf. 5241740



VERSOIR CENTRAL LBI

Largeur	100 mm
Longueur	310 mm
Épaisseur	10 mm
Ø trou	12 mm
Référence OEM	3374395
Réf. boulon	TFCC 12 x 70 5915545

Réf. **5241732**

8,80 €



SOC AILE COUDÉ 366X10 MM

Épaisseur	10 mm
Longueur	366 mm
Largeur	110 mm
Ø trou	2 x 12 mm
Réf. boulon	TRCC 12x30 5940344

Réf. **5242715**

Réf. **5242720**

7,40 €

Droit	Gauche
OEM:3374420	OEM:3374421



SOUTIEN DE SOC 10MM XL

Largeur	175 mm
Épaisseur	10 mm
Entraxe	45 mm
Référence OEM	4679105
Ø trou	12 mm
Réf. boulon	TFCC12 x 60 -5915540

Réf. **5241731**

15,40 €



BEC DE DÉCHAUMAGE CARBURE 200X120X20 MM

Largeur	120 mm
Longueur	200 mm
Épaisseur	20 mm
Type	Amazone PEGASUS, Kongsilde DELTA, LEMKEN Smarag, MASCHIO Terremoto, SOUCHU-PINET CTM
Référence OEM	XL0018 3374388 10226
Réf. AGRICARB	BDL220V
Réf. boulon	TFCC12x40-59155520

Réf. **5022015**

Agri carb

80,80 €



AILERON CARBURE

Largeur	110 mm
Longueur	360 mm
Épaisseur	14 mm
Entraxe	70 mm
Ø trou	12 mm
Réf. boulon	TFCC 12x40 5915515

Réf. **5022334**

Réf. **5022335**

Agri carb

92,10 €

Droit	Gauche
OEM:3374420	OEM:3374421

PIÈCES MASCHIO ORIGINE



POINTE DÉCHAUMEUR

Référence OEM	R18025780R 18025780
Montage sur	TERREMOTO

Réf. **5162200**

18,30 €

MASCHIO

DÉCHAUMEURS À DENTS

PIÈCES TYPE POTTINGER SYNKRO



10,50 €

POINTE 80X12X290 MM

Section	80 x 12 mm
Longueur	290 mm
Entraxe de fixation	44,5 mm
Ø trou	13 mm
Type ou matériel	SYNKRO 3003/4003/6003
Référence OEM	9762500151
Réf. boulon	TF2E 12x80 5910224

Réf. 5241646



11,00 €

VERSOIR 80X8X270 MM

Section	80 x 8 mm
Longueur	270 mm
Ø trou	13 mm
Type ou matériel	SYNKRO 3003/4003/6003
Réf. boulon	TF2E 12x80 5910224

Réf. 5241648

Réf. 5241649

Droit
OEM: 9762500360

Gauche
OEM: 9762500370



12,60 €

AILETTE 170X10 MM

Section	170 x 10 mm
Longueur	210 mm
Ø trou	17 mm
Type ou matériel	SYNKRO 3003/4003/6003
Référence OEM	9762500301
Réf. vis	16x70 1717375
Réf. écrou	1740362

Réf. 5241644

Réf. 5241645

Droit
OEM: 9762500301

Gauche
OEM: 9762500201



57,60 €

BEC DÉCHAUMEUR CARBURE 285X80X20 MM

Largeur	80 mm
Longueur	285 mm
Épaisseur	20 mm
Référence OEM	9762500151
Réf. AGRICARB	BDP0151C

Réf. 5022510



PIÈCES TYPE QUIVOGNE



DEFLECTEUR 100X10

Largeur	100 mm	
Longueur	300 mm	
Épaisseur	10 mm	
Nombre de trous	1	
Trous	15 mm	13 mm
OEM	070151	070051
Réf. boulon	TFCC 14x70 5915574	TFCC 12x70 5915245

Réf. 5242667

7,40 €

Réf. 5242666

11,70 €



POINTE 120X215 MM

Largeur	120 mm	
Longueur	225 mm	
Épaisseur	10 mm	
Nombre de trous	1	
Trous	12 mm	14 mm
OEM	070050	070101
Réf. boulon	TFCC 12x35 5915215	TFCC 14x35 5915270

Réf. 5242668

7,20 €

Réf. 5242669

9,90 €

PIÈCES TYPE RABE

SOC A AILE GG-45

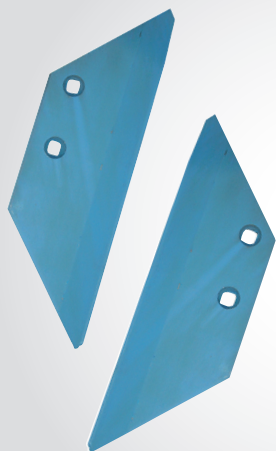

Longueur	320 mm
Épaisseur	7 mm
Entraxe de fixation	60 mm
Ø trou	10 mm
Nombre de trous	2
Réf. boulon	TFCC 10x40 - 5915445

Réf. **5241756**

Réf. **5241757**

Droit
OEM:63425004

Gauche
OEM:63425003

6,50 €

SOC A AILE GG-51 TYPE BLUE BIRD



Largeur	100 mm
Longueur	350 mm
Épaisseur	7 mm
Entraxe de fixation	75 mm
Ø trou	10
Nombre de trous	2
Réf. boulon	TFCC 10x40 - 5915440

Réf. **5241760**

Réf. **5241761**

Droit
OEM:63425010

Gauche
OEM:63425009

8,90 €

Socs double coeurs voir page 3



PIÈCES TYPE RAZOL ARAMIX

SOC A AILE



Largeur	120
Longueur	365
Épaisseur	10
Entraxe de fixation	50
Nombre de trous	2
Réf. boulon	TF2E 12x35 - 5925650

Réf. **5242650**

Réf. **5242651**

Droit
OEM:003489

Gauche
OEM:003490

13,80 €

POINTE ÉPAISSEUR 10 MM



Largeur	140 mm
Longueur	205 mm
Épaisseur	10 mm
Référence OEM	003488 1585CA
Nombre de trous	1
Réf. boulon	TFCC 12x40 - 5915520

Réf. **5242652**

14,60 €



BEC DE DECHAUMAGE CARBURE 200X100X20 MM

Largeur	100 mm
Longueur	200 mm
Épaisseur	20 mm
Type ou matériel	ARAMIX
Réf. AGRICARB	BDR0200
Réf. boulon	TFCC 12x80 - 5915550

Réf. **5022120**



78,00 €

DÉCHAUMEURS À DENTS

PIÈCES TYPE VADERSTAD TOPDOWN



20,70 €

POINTE 50X20X500

Largeur	50 mm
Longueur	500 mm
Épaisseur	20 mm
Entraxe	55 mm
Ø Perçage	3 trous
Boulon	TFCC12
Montage sur	TOPDOWN
Référence OEM	447152

Réf. 270740



15,10 €

POINTE 80X12X500 MM

Largeur	80 mm
Longueur	490 mm
Épaisseur	12 mm
Entraxe	55 mm
Ø Perçage	3 trous
Boulon	TFCC12
Montage sur	TOPDOWN
Référence OEM	444898

Réf. 270741



11,00 €

AILETTE

Largeur	205 mm
Épaisseur	10 mm
Montage sur	CULTUS, TOPDOWN

Réf. 270750

Réf. 270751

Droit	Gauche
OEM: 447150	OEM: 447151

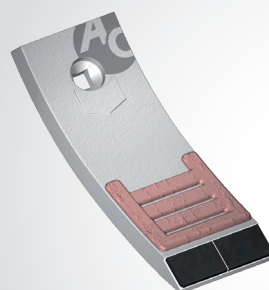

53,40 €

BEC DÉCHAUMEUR CARBURE CULTUS

Largeur	80 mm
Longueur	240 mm
Épaisseur	20 mm
Référence OEM	452854
Réf. AGRICARB	BDV2854B

Réf. 5022515



53,20 €

BEC DÉCHAUMEUR CARBURE SWIFT

Largeur	50 mm
Longueur	265 mm
Épaisseur	20 mm
Référence OEM	488441-1
Réf. AGRICARB	BDV8441

Réf. 5022516



53,40 €

BEC DÉCHAUMEUR CARBURE

Largeur	80 mm
Longueur	260 mm
Épaisseur	20 mm
Référence OEM	488441-1
Réf. AGRICARB	BDV9233B

Réf. 5022517



PIÈCES TYPE VOGEL & NOOT FERRAMIX

AILERON MONOBLOC 330 MM

Largeur	330 mm
Longueur	209 mm
Épaisseur	10 mm
Entraxe	45/75 mm
Montage sur	TERRAMIX
Référence OEM	CV008007P



Réf. 5242891
26,30 €

AILERON MONOBLOC 270 MM

Largeur	270 mm
Longueur	209 mm
Épaisseur	10 mm
Entraxe	45/75 mm
Montage sur	TERRAMIX
Référence OEM	CV008008P



Réf. 5242892
24,00 €

POINTE REVERSIBLE 120X12X440

Largeur	120 mm
Longueur	440 mm
Épaisseur	12 mm
Entraxe	65 mm
Ø trou	13 mm
Montage sur	TERRAMIX
Référence OEM	CV008002
Réf. boulon	TFCC 12x70 5912545



Réf. 5242893
18,60 €

PIÈCES TYPE UNIA KOS



POINTE

Largeur	120 mm
Longueur	310 mm
Épaisseur	12 mm
Entraxe	70 mm
Ø Trou	12 mm
Référence OEM	1738/05-006/0
Réf. boulon	TFCC 12x35 5915215 TFCC 12x70 5912545

8,40 €

Réf. 272864



DEFLECTEUR

Largeur	100 mm
Longueur	270 mm
Épaisseur	8 mm
Ø Trou	12 mm
Référence OEM	1738/05-007/0
Réf. boulon	TFCC 12x70 5912545

6,40 €

Réf. 272865



AILERON

Largeur	135 mm
Longueur	355 mm
Épaisseur	8 mm
Ø Trou	12 mm
Réf. boulon	TFCC 12x35 5915215

Réf. 272866

Réf. 272867

Droit
OEM: 1735/05-004/0

Gauche
OEM: 1735/05-005/0

9,00 €

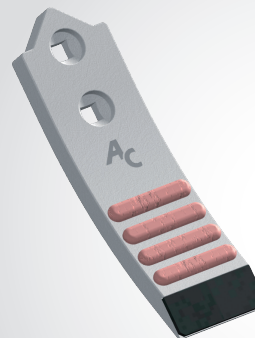

BEC DECHAUMEUR CARBURE 250X70X20MM

Largeur	70 mm
Longueur	265 mm
Épaisseur	20 mm
Référence OEM	1738/05-006/0
Réf. AGRICARB	BDU2065B

52,70 €

Réf. 5022514



PIÈCES MASCHIO ORIGINE



54,50 €

POINTE DÉCOMPACTEUR

Marque	MASCHIO
Référence OEM	R17623000R 17623000
Montage sur	ATTILA / PINOCCHIO (Goupilles)

Réf. 5162100



49,50 €

Marque	MASCHIO
Référence OEM	R17820681R 17820681
Montage sur	ATTILA / PINOCCHIO (Vis)

Réf. 5162101

MASCHIO



MASCHIO

LAME HELICOIDALE

Largeur	80 mm
Longueur	209 mm
Epaisseur	10 mm
Déport	142 mm
Entraxe	56 mm
Ø trou	14.5 mm
Montage sur	DIABLO / ATTILA / PINOCCHIO

Réf. 5162103

Réf. 5162104

Droit
OEM: F03010088R

Gauche
OEM: F03010265R

7,80 €

PIÈCES TYPE MICHEL 800 MM



CONTRE LAME HT290

L x l x EA	490 x 155 x 80 mm
Epaisseur	8 mm
Type ou matériel	ASKEL, BONNEL, DUROU, NAUD, QUIVOGNE, RAZOL, GREGOIRE HELIPLow LM, HELIOS SP, (R), LM900, DISCODENT
Boulon	Vis CHC 14x40 = 1723421

Réf. 5250208

Réf. 5250209

Droit
OEM: SSO 00115

Gauche
OEM: SSO 00114

24,80 €



CONTRE LAME HAUTE 445 MM

L x l x EA	660 x 155 x 80 mm
Epaisseur	8 mm
Type ou matériel	ASKEL, BONNEL, DUROU, NAUD, QUIVOGNE, RAZOL, GREGOIRE HELIPLow LM, HELIOS SP, (R), LM900, DISCODENT
Boulon	Vis CHC 14x40 = 1723421

Réf. 5250212

Réf. 5250213

Droit
OEM: M310053

Gauche
OEM: M310052

39,90 €



40,50 €

PIC DÉCOMPACTEUR RÉVERSIBLE

L x l x EA	330 x 600 x 40 x 60 x 80 mm
Type ou matériel	ASKEL, BONNEL, DUROU, NAUD, QUIVOGNE, RAZOL, GREGOIRE HELIPLow LM, HELIOS SP, (R), LM900, DISCODENT
Boulon	Goupille méca 10x60 = 1808211 Goupille méca 16x60 = 1808332
Référence OEM	SOC 00037 M320105

Réf. 5250217



17,80 €

KIT FIXATION AVEC BAGUE

Désignation	kit fixation lame michel
Plus d'info	comprend : 2 écrous Ø. 14 mm, 2 goupilles 16x60, 2 goupilles 10x60, 1 rondelle Ø. 30mm

Réf. 245868

PIÈCES TYPE MICHEL 800 MM



BEC LAME CARBURE

Largeur	70 mm
Epaisseur	25 mm
Longueur	340 mm

Réf. **5026200**
Droit
OEM : BLM7234D

Réf. **5026201**
Gauche
OEM : BLM7234G

Montage
sans sabot

86,70 €



SABOT CARBURE SOUS SOLEUSE

L x l x EA	380 x 580 x 40 x 60 x 80 mm
Type ou matériel	ASKEL, BONNEL, DUROU, GREGOIRE, NAUD, QUIVOGNE, etc. RABE COMBI DIGGER
Boulon	Goupille méca 10x60 = 1808211 Goupille méca 16x60 = 1808332

Réf. **5026030**
Droit
OEM : BLM6022D

Réf. **5026031**
Gauche
OEM : BLA6022G

172,90 €

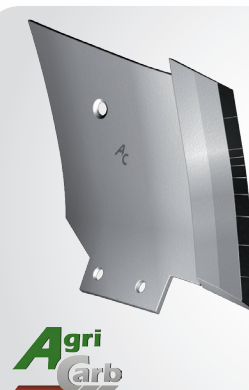

CONTRE LAME CARBURE

L x l x EA	540x160 x 80 mm
Epaisseur	8 mm
Boulon	Vis CHC 14x40 = 1723421
Réf. AGRICARB	CLM0270D

Réf. **5026034**
Droit
OEM : M310053

Réf. **5026035**
Gauche
OEM : M310052

156,60 € **161,60 €**

AUTRES MONTAGES



SOC DÉCOMPACTEUR TYPE JEAN DE BRU 360X70-85X43

Largeur	70 mm
Section	85 x 65 mm
Type ou matériel	Rippel
Référence OEM	02/0171020

Réf. **5250192**

45,20 €



SOC DÉCOMPACTEUR TYPE LELY

Largeur	55 mm
Section	30 x 88 mm
Type ou matériel	LELY ROC
Référence OEM	N0200/5

Réf. **5250193**

45,20 €



SOC DÉCOMPACTEUR TYPE QUIVOGNE NG NOUVEAU MODELE

Largeur	70 mm
Largeur intérieur	36 x 68 mm

Réf. **5250126**

41,10 €



SABOT CARBURE DECOMPACTEUR QUIVOGNE

Section	300x75 mm
Ø trou	18 mm
Réf. AGRICARB	SDQ 0022-R

Réf. **5030200**

105,50 €



LAME CARBURE DECOMPACTEUR TYPE AGRISEM

Réf. AGRICARB	LAG1267SBD
Boulon	TFHC 20x50
Réf. 5026090	Réf. 5026091
Droit	Gauche
OEM : 2012331	OEM : 2012332

267,70 €

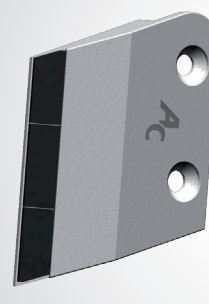

BORD D'ATTAQUE CARBURE TYPE AGRISEM

Réf. AGRICARB	LAB0180D
Boulon	TFHC 12x25
Réf. 5026100	Réf. 5026101
Droit	Gauche
OEM : 25131	OEM : 25132

76,00 €

OUTILS À DISQUES UNIVERSELS

DISQUES DE COVER CROP La qualité au meilleur prix

Les disques  sont en acier au Bore.
Ils ont une dureté de 160Kg/mm², 48 à 50 HRC.

























Lisse



Crénelé



Fléau

Référence	Forme	Ø Extérieur (mm)	Epaisseur (mm)	Trou	Ø trou central (mm)	Montage sur	Dureté matière	Prix € HT	
202029		610	6		41	GRÉGOIRE & BESSON KUHN AGRAM GALUCHO BUGNOT GARD FENET HUARD QUIVOGNE DALBO RABEWERK	160kg/mm2	35,90	
202048								35,90	
202030		660	6					41	39,50
202049									39,50
219389		660	7					41	54,70
219390									54,70
5271422		710	7					41	82,00
5271423									84,50
5271424		710	8					41	87,50
5271425									91,50
5271426		710	7					51	83,60
5271427									86,30
5271428		710	8					51	87,60
5271429									91,50
5271430		760	8					41	109,80
5271431									112,40
5271432		760	8					51	109,80
5271433									112,40
5271434		760	10	51	134,00				
5271435					137,90				
5271436		810	10	51	176,20				
5271437					176,20				
5271438 (Avant)	Fléau	810	10	51	176,20				
5271439 (Arrière)					176,20				

OUTILS À DISQUES UNIVERSELS

PALIER ET ARBRE DE COVERCROP

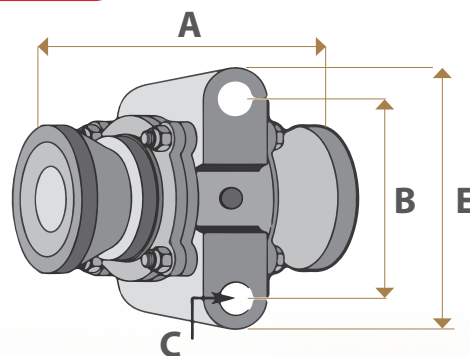
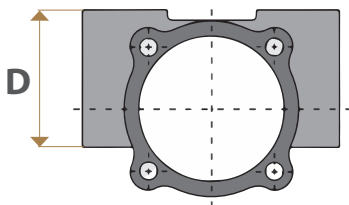
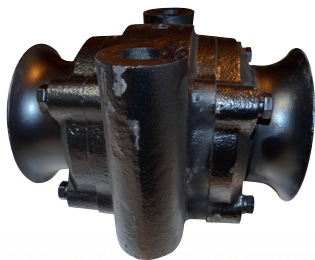

UNIVERSEL

Existe en
flasque droite
207125

Pour arbre	40 x 40 mm
A	230 mm
B	163 mm
C	24 mm
D	145 mm
E	220 mm

Réf. 5273120

100,00 €

TYPE GRÉGOIRE ET BESSON ET KUHN

Pour arbre	40 x 40 mm
A	180 mm
B	160 mm
C	20 mm
D	120 mm
E	200 mm

Réf. 5273115

126,70 €

TYPE JEAN DE BRU

Pour arbre	40 x 40 mm
A	230 mm
B	150 mm
C	20 mm
D	95 mm
E	190 mm

Réf. 5273160

126,70 €

TYPE RAZOL

Pour arbre	40 x 40 mm
A	230 mm
B	150 mm
C	20 mm
D	120 mm
E	190 mm

Réf. 5273165

140,00 €

TYPE SOUCHU-PINET

Pour arbre	40 x 40 mm
A	230 mm
B	170 mm
C	20 mm
D	120 mm
E	210 mm

Réf. 5273170

140,00 €

ARBRE DE COVER-CROP COMPLET UNIVERSEL



Référence	Section (mm)	Longueur (mm)	Ø Filetage (mm)	Prix € HT
5273002	40x40	2000	36	97,80 120,40
5273004		2500		



DÉCHAUMEURS À DISQUES

Les disques **AGRI-POWER** sont en acier au Bore.

Ils ont une dureté de 160Kg/mm², 48 à 50 HRC.

PIÈCES TYPE AGRAM

NOUVEAU



44,80 €

DISQUE CRÉNELÉ Ø560X5 4TROUS

Ø Extérieur	560 mm
Epaisseur	5 mm
Ø trou central	27,5 mm
Ø trous	13 mm
Entraxe	115 mm
Montage sur	GEODISC

Réf. 5271582

AGRI-POWER
La qualité au meilleur prix

PIÈCES TYPE AGRISEM



42,30 €

DISQUE CRÉNELÉ Ø610X5 8 TROUS

Ø Extérieur	610 mm
Epaisseur	5 mm
Ø trous	15,5/13,5 mm
Entraxe	80/110 mm
Descriptif	fond plat Ø 160 mm
Type	DISC-O-MULCH

Réf. 207664

AGRI-POWER
La qualité au meilleur prix



36,70 €

DISQUE CRÉNELÉ Ø560X5 8 TROUS

Ø Extérieur	560 mm
Epaisseur	5 mm
Ø trous	15 mm
Entraxe	80/110 mm
Descriptif	fond plat Ø 170 mm
Type	DISC-O-MULCH

Réf. 207667

AGRI-POWER
La qualité au meilleur prix

PIÈCES TYPE AMAZONE



22,30 €

DISQUE CRÉNELÉ Ø460X4 8 TROUS

Ø Extérieur	460 mm
Epaisseur	4 mm
Descriptif	fond plat
Type	XL034/XL043
Entraxe	110/120 mm
Application	CENTAUR - PEGASUS - CATROS - CENIUS
Réf. boulon	TH 10x30 269247

Réf. 5271268

AGRI-POWER
La qualité au meilleur prix



30,20 €

DISQUE CRÉNELÉ Ø510X5 9 TROUS

Ø Extérieur	510 mm
Epaisseur	5 mm
Descriptif	Fond plat
Entraxe	110/120 mm
Ø trou	13 mm
Réf.OEM	78201966
Application	HC125, CATROS, CIRBUS, TERRADISC, TERRASEM.
Réf. boulon	TH 10x30 269247

Réf. 5271585

AGRI-POWER
La qualité au meilleur prix



20,70 €

DISQUE LISSE Ø460X4 8 TROUS

Ø Extérieur	460 mm
Epaisseur	4 mm
Descriptif	fond plat
Type	XL011/XL041
Entraxe	110 / 120 mm
Application	CENTAUR - PEGASUS - CATROS - CENIUS
Réf. boulon	TH 10x30 269247

Réf. 5271247

AGRI-POWER
La qualité au meilleur prix



PIÈCES TYPE DALBO

NOUVEAU

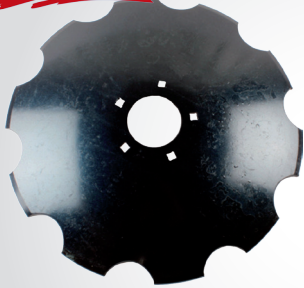

DISQUE CRÉNELÉ Ø510X6 5 TROUS

Ø Extérieur	510 mm
Epaisseur	6 mm
Ø trou central	95 mm
Montage sur	MAXI DISC
Réf.OEM	80387
Réf.boulon	TRCC 12x30 5940344

47,00 €

Réf. 5271603

AGRI-POWER
La qualité au meilleur prix

NOUVEAU

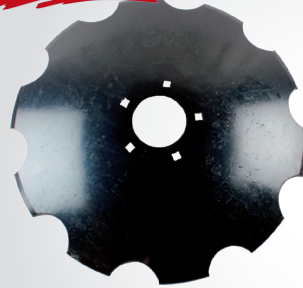

DISQUE CRÉNELÉ Ø560X6 5 TROUS

Ø Extérieur	560 mm
Epaisseur	6 mm
Ø trou central	95 mm
Montage sur	MAXI DISC
Entraxe	140 mm
Réf.OEM	80388
Réf.boulon	TRCC 12x30 5940344

47,00 €

Réf. 5271604

AGRI-POWER
La qualité au meilleur prix

PIÈCES TYPE HE-VA

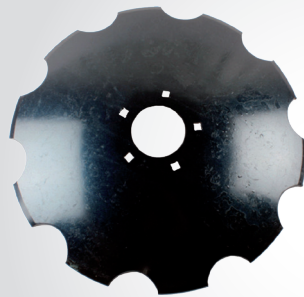

DISQUE CRÉNELÉ Ø510X4 6 TROUS

Ø Extérieur	510 mm
Epaisseur	4 mm
Ø trou	11 mm
Entraxe	140 mm
Réf.OEM	690153508
Montage sur	DISC ROLLER

Réf. 5271608

27,20 €

NOUVEAU

AGRI-POWER
La qualité au meilleur prix

PIÈCES TYPE HORSCH



DISQUE CRÉNELÉ 3 TROUS

Ø Extérieur	460 mm	
Epaisseur	6 mm	4 mm
Entraxe	85 mm	97.5 mm
Réf.boulon	TH 12x20 5905700	
Référence OEM	23246106	23246102
Descriptif	Fond plat Ø 125	
Type	JOKER RT/CT	

Réf. 5271614 Réf. 5271647

23,40 € 19,40 €

AGRI-POWER
La qualité au meilleur prix



DISQUE CRÉNELÉ 5 TROUS

Ø Extérieur	460 mm	520 mm
Epaisseur	6 mm	
Entraxe	100 mm	
Ø du trou central	12.5 mm	
Réf.boulon	TH 12x20 5905700	

Réf. 208951 Réf. 208952

27,10 € 31,10 €

AGRI-POWER
La qualité au meilleur prix

PIÈCES TYPE KUHN

NOUVEAU



28,20 €

DISQUE CRÉNELÉ Ø510X5 6 TROUS

Ø Extérieur	510 mm
Épaisseur	5 mm
Entraxe	100 mm
Ø trous	12 mm
Montage sur	OPTIMER + 303 - 353 - 403 - 4003 - 5003 - 6003 - 7503

Réf. 5271609

AGRI-POWER
La qualité au meilleur prix

PIÈCES TYPE KVERNELAND/GREAT PLAINS

NOUVEAU



47,00 €

DISQUE CRÉNELÉ Ø565X5 5 TROUS

Ø Extérieur	565 mm
Épaisseur	5 mm
Entraxe	112 mm
Ø trous	12,5 mm
Montage sur	QUALIDISC QUALIDISC FARMER

Réf. 5271607

AGRI-POWER
La qualité au meilleur prix

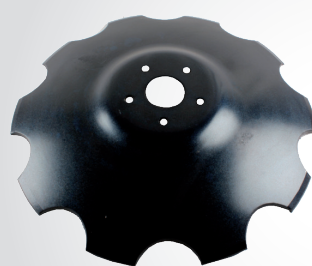

35,00 €

DISQUE CRÉNELÉ Ø510X6 5 TROUS

Ø Extérieur	510 mm
Épaisseur	6 mm
Entraxe	113 mm
Ø trous	14 mm
Descriptif	Fond plat Ø 165 mm
Montage sur	X-Press

Réf. 407830

AGRI-POWER
La qualité au meilleur prix

PIÈCES TYPE LEMKEN



46,40 €

DISQUE CRÉNELÉ Ø625X6 5 TROUS

Ø Extérieur	625 mm
Épaisseur	6 mm
Entraxe	160 mm
Descriptif	Fond plat Ø 240 mm.
Type	RUBIN/ SOLITAIR
Référence OEM	3490467
Réf. boulon	TRCC 12x30 5940344

Réf. 5271618



49,80 €

DISQUE CRÉNELÉ Ø620X6 6 TROUS

Ø Extérieur	620 mm
Épaisseur	6 mm
Entraxe	130 mm
Référence OEM	3490466
Réf. boulon	TRCC 12x30 5940344

Réf. 207666

AGRI-POWER
La qualité au meilleur prix

PIÈCES MASCHIO ORIGINE



**DISQUE CRÉNELÉ Ø510X5
4 TROUS**

Ø Extérieur	510 mm
Epaisseur	5 mm
Entraxe	98 mm
Diamètre du trou central	12 mm
Montage sur	VELOCE
Référence OEM	M65400214R 65400214

54,50 €

Réf. **5162250**

MASCHIO

PIÈCES TYPE POTTINGER



**DISQUE CRÉNELÉ Ø580X5
4 TROUS**

Entraxe	110 mm
Ø trou	13 mm
Montage sur	Terradisc
Référence OEM	977030250
Réf. vis	TH 12x30 1717246
Descriptif	Fond plat
Réf. Ecrrou	M12 1740360

36,60 €

Réf. **5271269**

AGRI-POWER
La qualité au meilleur prix



**DISQUE CRÉNELÉ Ø510X5
9 TROUS**

Descriptif	Fond plat
Entraxe	110/120 mm
Ø trou	13 mm
Montage sur	HC125, Catros, Cirrus, Terradisc, Terrasem.
Référence OEM	85041023
Réf. vis	TH 12x30 1717246
Réf. Ecrrou	M12 1740360

30,20 €

Réf. **5271585**

AGRI-POWER
La qualité au meilleur prix



**DISQUE CRÉNELÉ Ø510X4
4 TROUS**

Ø trou central	26
Entraxe	110
Ø trou	13 mm
Référence OEM	35041023
Réf. vis	TH 12x30 1717246
Réf. Ecrrou	M12 1740360
Montage sur	Terradisc, Terrasem

26,40 €

*Existe sans
trou central*
407827

Réf. **208953**

AGRI-POWER
La qualité au meilleur prix

PIÈCES TYPE QUIVOGNE



**DISQUE CRÉNELÉ Ø565X5
4 TROUS**

Ø Extérieur	565 mm
Epaisseur	5 mm
Entraxe	98
Montage sur	DISKATOR
Référence OEM	DSQ05632

30,30 €

Réf. **5271612**

AGRI-POWER
La qualité au meilleur prix

PIÈCES SOILRAZOR ORIGINE

NOUVEAU



**DISQUE ONDULÉ Ø560X5
5 TROUS**

Ø Extérieur	560 mm
Epaisseur	5 mm
Diamètre du trou central	61 mm
Entraxe	113 mm
Montage sur	X-PRESS
Référence OEM	820-354C

Réf. **5271950**

66,70 €



PIÈCES TYPE TULIP

NOUVEAU



**DISQUE CRÉNELÉ Ø510X5
5 TROUS**

Ø Extérieur	510 mm
Epaisseur	5 mm
Diamètre du trou central	61 mm
Entraxe	114 mm
Ø trou	13 mm
Montage sur	MULTIDISC-H
Référence OEM	760-020-022
Réf. vis	TH 12x30 1717246
Réf. Ecrou	M12 1740360

Réf. **5271633**

34,50 €



NOUVEAU



**DISQUE CRÉNELÉ Ø560X5
5 TROUS**

Ø Extérieur	560 mm
Epaisseur	5 mm
Diamètre du trou central	61 mm
Entraxe	114 mm
Ø trou	13 mm
Montage sur	MULTIDISC XXL - XXLH
Référence OEM	760-020-033
Réf. vis	TH 12x30 1717246
Réf. Ecrou	M12 1740360

Réf. **5271634**

40,40 €



NOUVEAU



**DISQUE CRÉNELÉ Ø610X6
5 TROUS**

Ø Extérieur	610 mm
Epaisseur	6 mm
Diamètre du trou central	61 mm
Entraxe	114 mm
Ø trou	13 mm
Montage sur	MULTIDISC XL - XLH - XXL - XXLH
Référence OEM	760-020-044
Réf. vis	TH 12x30 1717246
Réf. Ecrou	M12 1740360

Réf. **5271635**

56,00 €



PIÈCES TYPE UNIA



28,00 €

DISQUE CRÉNELÉ FOND PLAT Ø560X4 5 TROUS

Ø Extérieur	560 mm
Épaisseur	4 mm
Entraxe	115 mm
Ø trous	13 mm
Montage sur	ARES TXL Réf. Origine 2428/22-001/0 Ancienne Réf. AU/383

Réf. 272474

AGRI-POWER
La qualité au meilleur prix

PIÈCES TYPE VADERSTAD



26,00 €

DISQUE CRÉNELÉ Ø430X5 4 TROUS

Ø Extérieur	430 mm
Épaisseur	5 mm
Descriptif	Fond plat Ø 125 mm
Entraxe	98 mm
Type	CARRIER CR300-1225
Référence OEM	459608
Réf. vis	M12x26 5905701

Réf. 5271630

AGRI-POWER
La qualité au meilleur prix



28,80 €

DISQUE CRÉNELÉ Ø450X5 4 TROUS

Ø Extérieur	450 mm
Épaisseur	5 mm
Descriptif	Fond plat Ø 135 mm
Entraxe	98 mm
Type	CARRIER
Référence OEM	466947
Réf. vis	M12x26 5905701

Réf. 208949

AGRI-POWER
La qualité au meilleur prix

PIÈCES TYPE VOGEL & NOOT

NOUVEAU



41,90 €

DISQUE CRÉNELÉ Ø514X5 6 TROUS

Ø Extérieur	514 mm
Épaisseur	5 mm
Descriptif	Fond plat Ø 160 mm
Entraxe	98 mm
Ø trous	13 mm
Montage sur	TERRADISC PRO PRO TR PRO HYDRO
Référence OEM	R2320401

Réf. 273147

DÉCHAUMEURS À DISQUES

BOUDINS AMORTISSEURS CAOUTCHOUC

Référence	Longueur (mm)	Ø (mm)	Prix € HT
5273180	1200	28	18,50
5273181		30	21,30
5273182		35	27,20
5273183		38	32,00
5273184		40	33,30
5273185		44	40,10

Corde Caoutchouc NR, dureté 75 Shore.
Idéale pour l'amortissement des appareils de travail du sol, éléments
de semis, bras de déchaumeurs ...
longueur 1200 mm, à découper



NOUVEAU



micard

Promodis 

AVENUE DU BOURBONNAIS
23000 GUERET
TÉL : 05 55 52 18 15

ZI DU MONT
23200 AUBUSSON
TÉL : 05 55 66 70 70

379 AVENUE DU PRESIDENT AURIOL
03100 MONTLUCON
TÉL : 04 70 64 80 44

ZI DE BEAUCHAMPS - RN 145
87300 BELLAC
TEL : 05 55 68 93 44

ZA DE CHABANAS - A20
SORTIE 40
87260 PIERRE BUFFIERE
TEL : 05 55 57 06 66



pieces@micard.fr

www.
micard.
fr